

- *Технические характеристики*
 - *Технический чертеж*
 - *Другие документы*
-

Керо Comfort 15 - Технические характеристики



пеллетные котлы

Вес	kg	AC 218 / MC 205
Высота	mm	1155
Ширина	mm	600
Глубина	mm	790
Диаметр дымоходных труб	mm	80
Тяга дымохода	mbar	0,10
Емкость пеллетного резервуара	kg	40
Потребляемая мощность при запуске	W	400
Потребляемая мощность при работе	W	70
Потребляемая мощность в режиме ожидания	W	4
Номинальное напряжение	Vac	220-240
Номинальная частота	Hz	50
Диаметр водопроводных труб	"	1
Диаметр трубы для предохранительного клапана	"	1/2
Поток насоса	l/h	1300
Расширительная тарелка	l	5
Номинальная температура выхлопных газов	°C	122,50
Минимальная температура выхлопных газов	°C	67,20
Объем воды в котле	l	42
Мощность котла	kW	min 3,80 - max 14,40
Потребление пеллет	kg/h	min 0,87 - max 3,25
Утилизация энергии	%	min 90,20 - nominal 90,70
Диапазон регулировки температуры воды	°C	min 60 - max 80
Минимальная температура обратной воды	°C	50
Давление воды в котле	bar	min 0,60 - max 2,50
Рекомендуемый класс пеллет	EN303-5:2021	C1 - A1
Класс котла	-	5
Энергоэффективность котла	-	A+
Поверхность нагрева	m ²	50-100

ПРИМЕЧАНИЕ – В таблице указаны рекомендуемые мощности котла в зависимости от поверхности нагрева. Факторы, влияющие на определение мощности котла: средняя наружная температура зимой, изоляция здания, заданная температура внутри здания, расчет системы центрального отопления внутри здания. У каждого объекта свои особенности, у каждого пользователя свои потребности, и исходя из этого, Ваш эксперт должен рассчитать потери энергии, оценить существующую проводку и на основании этого определить оптимальную мощность котла для Вашего объекта.



Информация о маркировке CE
Орган по сертификации: TUV Rheinland Poland
Справочный номер: 57581/ET/2015

Керо Comfort 20 - Технические характеристики

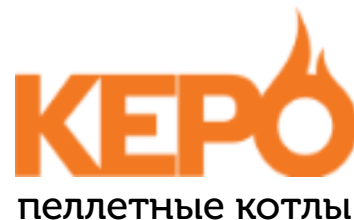

Вес	kg	AC 255 / MC 258
Высота	mm	1280
Ширина	mm	665
Глубина	mm	830
Диаметр дымоходных труб	mm	80
Тяга дымохода	mbar	0,10
Емкость пеллетного резервуара	kg	62
Потребляемая мощность при запуске	W	390
Потребляемая мощность при работе	W	110
Потребляемая мощность в режиме ожидания	W	4
Номинальное напряжение	Vac	220-240
Номинальная частота	Hz	50
Диаметр водопроводных труб	"	1
Диаметр трубы для предохранительного клапана	"	1/2
Поток насоса	l/h	1300
Расширительная тарелка	l	8
Номинальная температура выхлопных газов	°C	119
Минимальная температура выхлопных газов	°C	63
Объем воды в котле	l	53
Мощность котла	kW	min 5,79 - max 18,50
Потребление пеллет	kg/h	min 1,37 - max 4,56
Утилизация энергии	%	min 88,45 - nominal 91,52
Диапазон регулировки температуры воды	°C	min 60 - max 80
Минимальная температура обратной воды	°C	50
Давление воды в котле	bar	min 0,60 - max 2,50
Рекомендуемый класс пеллет	EN303-5 EN plus	C1 - A1
Класс котла	-	5
Энергоэффективность котла	-	A+
Поверхность нагрева	m ²	100-160

ПРИМЕЧАНИЕ – В таблице указаны рекомендуемые мощности котла в зависимости от поверхности нагрева. Факторы, влияющие на определение мощности котла: средняя наружная температура зимой, изоляция здания, заданная температура внутри здания, расчет системы центрального отопления внутри здания. У каждого объекта свои особенности, у каждого пользователя свои потребности, и исходя из этого, Ваш эксперт должен рассчитать потери энергии, оценить существующую проводку и на основании этого определить оптимальную мощность котла для Вашего объекта.

Керо Comfort 25 - Технические характеристики



пеллетные котлы

Вес	kg	AC 280 / MC 272
Высота	mm	1430
Ширина	mm	665
Глубина	mm	830
Диаметр дымоходных труб	mm	100
Тяга дымохода	mbar	0,10
Емкость пеллетного резервуара	kg	75
Потребляемая мощность при запуске	W	503
Потребляемая мощность при работе	W	114
Потребляемая мощность в режиме ожидания	W	4
Номинальное напряжение	Vac	220-240
Номинальная частота	Hz	50
Диаметр водопроводных труб	"	1
Диаметр трубы для предохранительного клапана	"	1/2
Поток насоса	l/h	1300
Расширительная тарелка	l	8
Номинальная температура выхлопных газов	°C	118,60
Минимальная температура выхлопных газов	°C	68,50
Объем воды в котле	l	72
Мощность котла	kW	min 6,00 - max 23,70
Потребление пеллет	kg/h	min 1,41 - max 5,47
Утилизация энергии	%	min 89,60 - nominal 91,60
Диапазон регулировки температуры воды	°C	min 60 - max 80
Минимальная температура обратной воды	°C	50
Давление воды в котле	bar	min 0,60 - max 2,50
Рекомендуемый класс пеллет	EN303-5 EN plus	C1 - A1
Класс котла	-	5
Энергоэффективность котла	-	A+
Поверхность нагрева	m ²	130-220

ПРИМЕЧАНИЕ – В таблице указаны рекомендуемые мощности котла в зависимости от поверхности нагрева. Факторы, влияющие на определение мощности котла: средняя наружная температура зимой, изоляция здания, заданная температура внутри здания, расчет системы центрального отопления внутри здания. У каждого объекта свои особенности, у каждого пользователя свои потребности, и исходя из этого, Ваш эксперт должен рассчитать потери энергии, оценить существующую проводку и на основании этого определить оптимальную мощность котла для Вашего объекта.



Информация о маркировке CE
Орган по сертификации: TUV Rheinland Poland
Справочный номер: 57581/ET/2015

Керо Comfort 35 - Технические характеристики

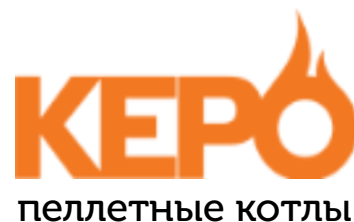

Вес	kg	AC 416 / MC 410
Высота	mm	1600
Ширина	mm	765
Глубина	mm	1040
Диаметр дымоходных труб	mm	120
Тяга дымохода	mbar	0,10
Емкость пеллетного резервуара	kg	120
Потребляемая мощность при запуске	W	400
Потребляемая мощность при работе	W	115
Потребляемая мощность в режиме ожидания	W	4
Номинальное напряжение	Vac	220-240
Номинальная частота	Hz	50
Диаметр водопроводных труб	"	5/4
Диаметр трубы для предохранительного клапана	"	1/2
Поток насоса	l/h	1300
Расширительная тарелка	l	24
Номинальная температура выхлопных газов	°C	93
Минимальная температура выхлопных газов	°C	55
Объем воды в котле	l	98
Мощность котла	kW	min 8,70 - max 35,70
Потребление пеллет	kg/h	min 2,10 - max 8,60
Утилизация энергии	%	min 90,40 - nominal 91,91
Диапазон регулировки температуры воды	°C	min 60 - max 80
Минимальная температура обратной воды	°C	50
Давление воды в котле	bar	min 0,60 - max 2,50
Рекомендуемый класс пеллет	EN303-5 EN plus	C1 - A1
Класс котла	-	5
Энергоэффективность котла	-	A+
Поверхность нагрева	m ²	170-330

ПРИМЕЧАНИЕ – В таблице указаны рекомендуемые мощности котла в зависимости от поверхности нагрева. Факторы, влияющие на определение мощности котла: средняя наружная температура зимой, изоляция здания, заданная температура внутри здания, расчет системы центрального отопления внутри здания. У каждого объекта свои особенности, у каждого пользователя свои потребности, и исходя из этого, Ваш эксперт должен рассчитать потери энергии, оценить существующую проводку и на основании этого определить оптимальную мощность котла для Вашего объекта.

Керо Comfort 55 - Технические характеристики

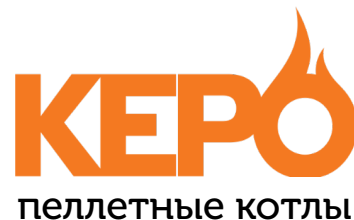

Вес	kg	600
Высота	mm	1600
Ширина	mm	1446
Глубина	mm	1030
Диаметр дымоходных труб	mm	120
Тяга дымохода	mbar	0,12
Емкость пеллетного резервуара	kg	230
Потребляемая мощность при запуске	W	354
Потребляемая мощность при работе	W	130
Потребляемая мощность в режиме ожидания	W	6
Номинальное напряжение	Vac	220 ±5%
Номинальная частота	Hz	50
Диаметр водопроводных труб	"	5/4
Диаметр трубы для предохранительного клапана	"	1/2
Номинальная температура выхлопных газов	°C	117,70
Минимальная температура выхлопных газов	°C	73,70
Объем воды в котле	l	118
Мощность котла	kW	min 15,00 - max 55,10
Потребление пеллет	kg/h	min 3,38 - max 12,45
Утилизация энергии	%	min 90,70 - nominal 90,90
Диапазон регулировки температуры воды	°C	min 60 - max 80
Минимальная температура обратной воды	°C	50
Давление воды в котле	bar	min 0,60 - max 2,50
Рекомендуемый класс пеллет	EN303-5 EN plus	C1
Класс котла	-	5
Энергоэффективность котла	-	A+
Поверхность нагрева	m ²	300-600

ПРИМЕЧАНИЕ – В таблице указаны рекомендуемые мощности котла в зависимости от поверхности нагрева. Факторы, влияющие на определение мощности котла: средняя наружная температура зимой, изоляция здания, заданная температура внутри здания, расчет системы центрального отопления внутри здания. У каждого объекта свои особенности, у каждого пользователя свои потребности, и исходя из этого, Ваш эксперт должен рассчитать потери энергии, оценить существующую проводку и на основании этого определить оптимальную мощность котла для Вашего объекта.

Керо Energreen 25 - Технические характеристики

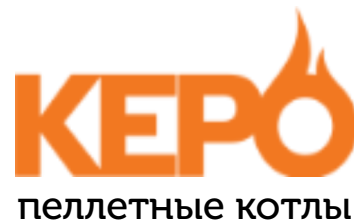

Вес	kg	AC 402
Высота	mm	1600
Ширина	mm	820
Глубина	mm	985
Диаметр дымоходных труб	mm	120
Тяга дымохода	mbar	0,10
Емкость пеллетного резервуара	kg	95
Потребляемая мощность при запуске	W	608
Потребляемая мощность при работе	W	123
Потребляемая мощность в режиме ожидания	W	4
Номинальное напряжение	Vac	220-240
Номинальная частота	Hz	50
Диаметр водопроводных труб	"	5/4
Диаметр трубы для предохранительного клапана	"	1/2
Поток насоса	l/h	1400
Расширительная тарелка	l	8
Номинальная температура выхлопных газов	°C	118,10
Минимальная температура выхлопных газов	°C	75
Объем воды в котле	l	72
Мощность котла	kW	min 7,50 - max 26,00
Потребление пеллет	kg/h	min 1,77 - max 5,99
Утилизация энергии	%	min 89,70 - nominal 91,40
Диапазон регулировки температуры воды	°C	min 60 - max 80
Минимальная температура обратной воды	°C	50
Давление воды в котле	bar	min 0,60 - max 2,50
Рекомендуемый класс пеллет	EN303-5 EN plus	C1 - A1
Класс котла	-	4
Поверхность нагрева	m ²	130-220

ПРИМЕЧАНИЕ – В таблице указаны рекомендуемые мощности котла в зависимости от поверхности нагрева. Факторы, влияющие на определение мощности котла: средняя наружная температура зимой, изоляция здания, заданная температура внутри здания, расчет системы центрального отопления внутри здания. У каждого объекта свои особенности, у каждого пользователя свои потребности, и исходя из этого, Ваш эксперт должен рассчитать потери энергии, оценить существующую проводку и на основании этого определить оптимальную мощность котла для Вашего объекта.

Керо Energreen 35 - Технические характеристики



пеллетные котлы

Вес	kg	AC 470
Высота	mm	1600
Ширина	mm	820
Глубина	mm	1250
Диаметр дымоходных труб	mm	120
Тяга дымохода	mbar	0,10
Емкость пеллетного резервуара	kg	150
Потребляемая мощность при запуске	W	675
Потребляемая мощность при работе	W	153
Потребляемая мощность в режиме ожидания	W	4
Номинальное напряжение	Vac	220-240
Номинальная частота	Hz	50
Диаметр водопроводных труб	"	5/4
Диаметр трубы для предохранительного клапана	"	1/2
Поток насоса	l/h	1400
Расширительная тарелка	l	24
Номинальная температура выхлопных газов	°C	134,60
Минимальная температура выхлопных газов	°C	84,20
Объем воды в котле	l	86
Мощность котла	kW	min 11,00 - max 36,40
Потребление пеллет	kg/h	min 2,58 - max 8,47
Утилизация энергии	%	min 90,00 - nominal 90,50
Диапазон регулировки температуры воды	°C	min 60 - max 80
Минимальная температура обратной воды	°C	50
Давление воды в котле	bar	min 0,60 - max 2,50
Рекомендуемый класс пеллет	EN303-5 EN plus	C1 - A1
Класс котла	-	5
Энергоэффективность котла	-	A+
Поверхность нагрева	m ²	170-330

ПРИМЕЧАНИЕ – В таблице указаны рекомендуемые мощности котла в зависимости от поверхности нагрева. Факторы, влияющие на определение мощности котла: средняя наружная температура зимой, изоляция здания, заданная температура внутри здания, расчет системы центрального отопления внутри здания. У каждого объекта свои особенности, у каждого пользователя свои потребности, и исходя из этого, Ваш эксперт должен рассчитать потери энергии, оценить существующую проводку и на основании этого определить оптимальную мощность котла для Вашего объекта.

Вес	kg	AC 215
Высота	mm	1155
Ширина	mm	600
Глубина	mm	790
Диаметр дымоходных труб	mm	80
Тяга дымохода	mbar	0,10
Емкость пеллетного резервуара	kg	40
Потребляемая мощность при запуске – пеллеты/электричество	W	464/12000
Потребляемая мощность при работе – пеллеты/электричество	W	70/12000
Потребляемая мощность в режиме ожидания	W	4
Номинальное напряжение	Vac	3x400
Номинальная частота	Hz	50
Диаметр водопроводных труб	“	1
Диаметр трубы для предохранительного клапана	”	1/2
Поток насоса	l/h	1300
Тарелка расширения	l	5
Номинальная температура выхлопных газов	°C	144,80
Минимальная температура выхлопных газов	°C	78,20
Объем воды в котле	l	42
Мощность котла (пеллеты)	kW	min 4,50 – max 14,80
Мощность котла (электричество)	kW	min 6 – max 12
Потребление пеллет	kg/h	min 1,05 – max 3,52
Утилизация энергии	%	min 88,40 – nominal 89,20
Диапазон регулировки температуры воды	°C	min 60 – max 80
Минимальная температура обратной воды	°C	50
Давление воды в котле	bar	min 0,60 – max 2,50
Рекомендуемый класс пеллет	EN303-5 EN plus	C1 - A1
Класс котла	-	5
Энергоэффективность котла	-	A+
Поверхность нагрева	m ²	50-100

ПРИМЕЧАНИЕ – В таблице указаны рекомендуемые мощности котла в зависимости от поверхности нагрева. Факторы, влияющие на определение мощности котла: средняя наружная температура зимой, изоляция здания, заданная температура внутри здания, расчет системы центрального отопления внутри здания. У каждого объекта свои особенности, у каждого пользователя свои потребности, и исходя из этого, Ваш эксперт должен рассчитать потери энергии, оценить существующую проводку и на основании этого определить оптимальную мощность котла для Вашего объекта.

Вес	kg	AC 258
Высота	mm	1280
Ширина	mm	665
Глубина	mm	830
Диаметр дымоходных труб	mm	80
Тяга дымохода	mbar	0,10
Емкость пеллетного резервуара	kg	62
Потребляемая мощность при запуске – пеллеты/электричество	W	390/18000
Потребляемая мощность при работе – пеллеты/электричество	W	110/18000
Потребляемая мощность в режиме ожидания	W	4
Номинальное напряжение	Vac	3x400
Номинальная частота	Hz	50
Диаметр водопроводных труб	“	1
Диаметр трубы для предохранительного клапана	”	1/2
Поток насоса	l/h	1300
Тарелка расширения	l	8
Номинальная температура выхлопных газов	°C	119
Минимальная температура выхлопных газов	°C	63
Объем воды в котле	l	53
Мощность котла (пеллеты)	kW	min 5,79 – max 18,50
Мощность котла (электричество)	kW	min 9 – max 18
Потребление пеллет	kg/h	min 1,37 – max 4,56
Утилизация энергии	%	min 88,45 – nominal 91,52
Диапазон регулировки температуры воды	°C	min 60 – max 80
Минимальная температура обратной воды	°C	50
Давление воды в котле	bar	min 0,60 – max 2,50
Рекомендуемый класс пеллет	EN303-5 EN plus	C1 - A1
Класс котла	-	5
Энергоэффективность котла	-	A+
Поверхность нагрева	m ²	100-160

ПРИМЕЧАНИЕ – В таблице указаны рекомендуемые мощности котла в зависимости от поверхности нагрева. Факторы, влияющие на определение мощности котла: средняя наружная температура зимой, изоляция здания, заданная температура внутри здания, расчет системы центрального отопления внутри здания. У каждого объекта свои особенности, у каждого пользователя свои потребности, и исходя из этого, Ваш эксперт должен рассчитать потери энергии, оценить существующую проводку и на основании этого определить оптимальную мощность котла для Вашего объекта.

Керо Pelectro 25 - Технические характеристики

Вес	kg	AC 283
Высота	mm	1430
Ширина	mm	665
Глубина	mm	830
Диаметр дымоходных труб	mm	100
Тяга дымохода	mbar	0,10
Емкость пеллетного резервуара	kg	75
Потребляемая мощность при запуске – пеллеты/электричество	W	503/18000
Потребляемая мощность при работе – пеллеты/электричество	W	114/18000
Потребляемая мощность в режиме ожидания	W	4
Номинальное напряжение	Vac	3x400
Номинальная частота	Hz	50
Диаметр водопроводных труб	“	1
Диаметр трубы для предохранительного клапана	”	1/2
Поток насоса	l/h	1300
Тарелка расширения	l	8
Номинальная температура выхлопных газов	°C	118,60
Минимальная температура выхлопных газов	°C	68,50
Объем воды в котле	l	72
Мощность котла (пеллеты)	kW	min 6,00 – max 23,70
Мощность котла (электричество)	kW	min 9 – max 18
Потребление пеллет	kg/h	min 1,41 – max 5,47
Утилизация энергии	%	min 89,60 – nominal 91,60
Диапазон регулировки температуры воды	°C	min 60 – max 80
Минимальная температура обратной воды	°C	50
Давление воды в котле	bar	min 0,60 – max 2,50
Рекомендуемый класс пеллет	EN303-5 EN plus	C1 - A1
Класс котла	-	5
Энергоэффективность котла	-	A+
Поверхность нагрева	m ²	130-220

ПРИМЕЧАНИЕ – В таблице указаны рекомендуемые мощности котла в зависимости от поверхности нагрева. Факторы, влияющие на определение мощности котла: средняя наружная температура зимой, изоляция здания, заданная температура внутри здания, расчет системы центрального отопления внутри здания. У каждого объекта свои особенности, у каждого пользователя свои потребности, и исходя из этого, Ваш эксперт должен рассчитать потери энергии, оценить существующую проводку и на основании этого определить оптимальную мощность котла для Вашего объекта.

Керо Comfort 15 - Технический чертёж

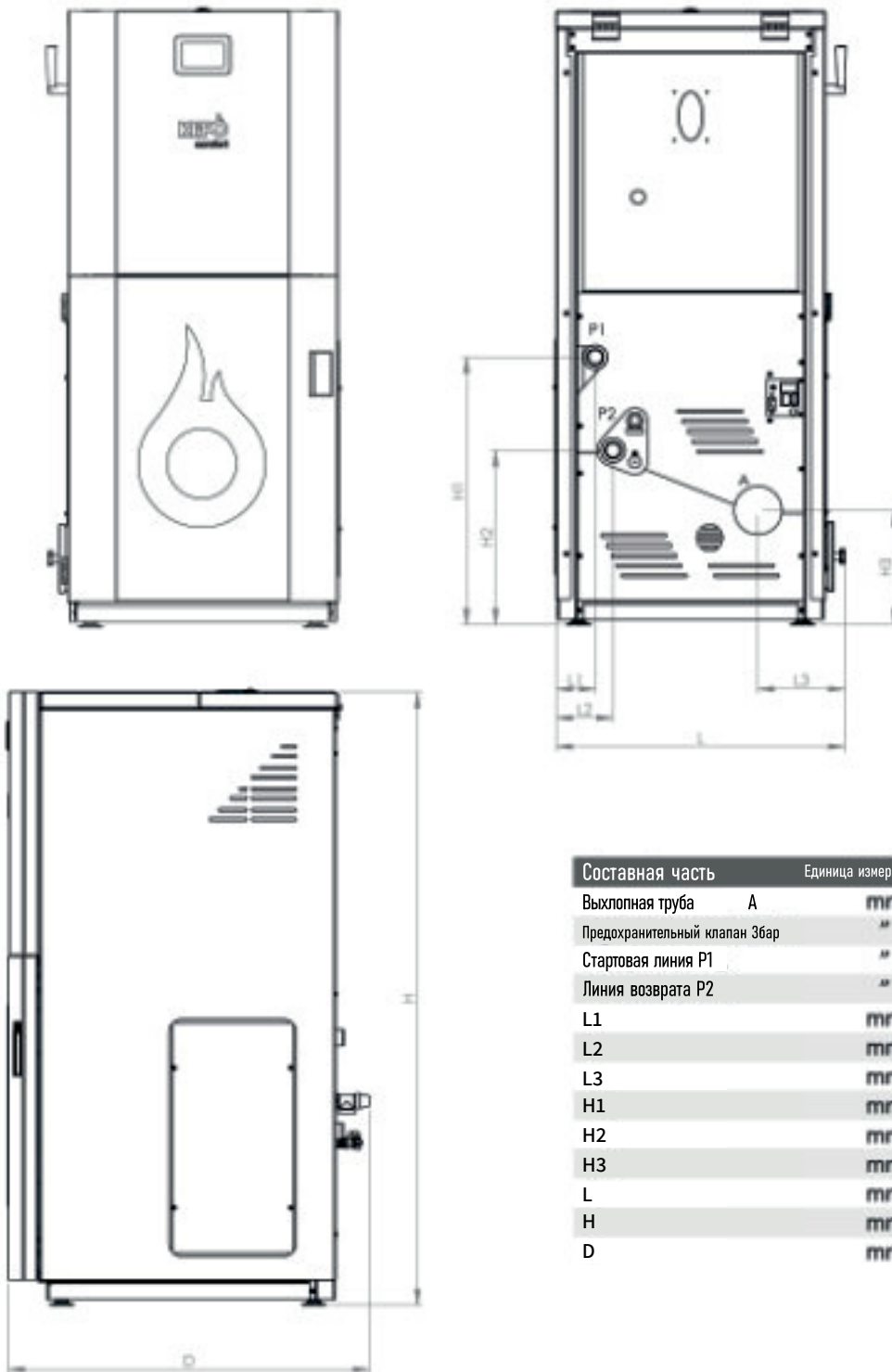

Составная часть	Единица измерения	АС 15 / МС 15
Выхлопная труба А	mm	Ø80
Предохранительный клапан Збар	"	1/2
Стартовая линия P1	"	1
Линия возврата P2	"	1
L1	mm	115
L2	mm	130
L3	mm	155
H1	mm	565
H2	mm	355
H3	mm	280
L	mm	600
H	mm	1155
D	mm	790

Керо Comfort 20 - Технический чертёж

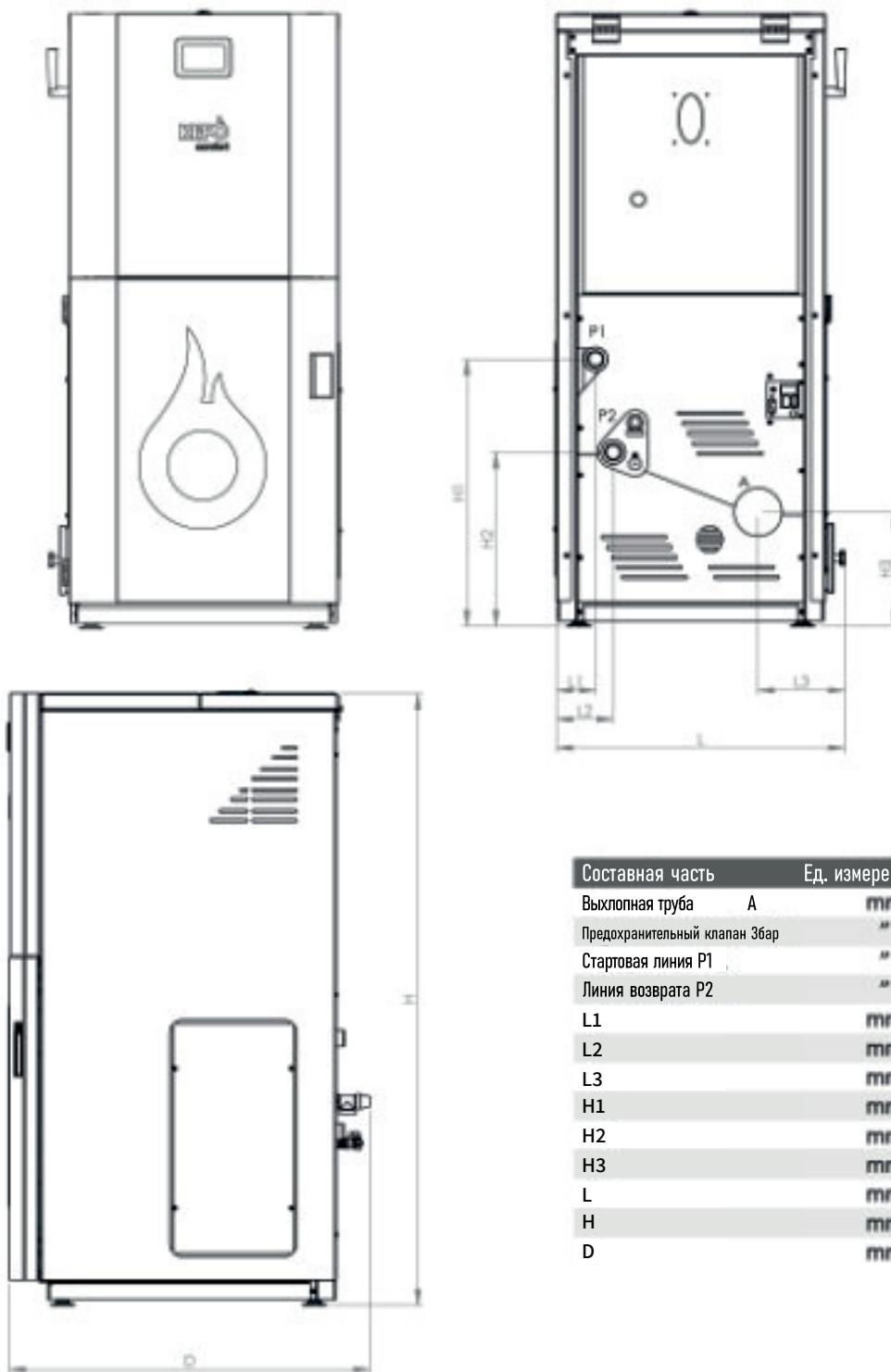

Составная часть	Ед. измерения	АС 20 / МС 20
Выхлопная труба А	mm	Ø80
Предохранительный клапан Збар	"	1/2
Стартовая линия P1	"	1
Линия возврата P2	"	1
L1	mm	90
L2	mm	130
L3	mm	155
H1	mm	640
H2	mm	420
H3	mm	280
L	mm	665
H	mm	1280
D	mm	830

Керо Comfort 25 - Технический чертёж

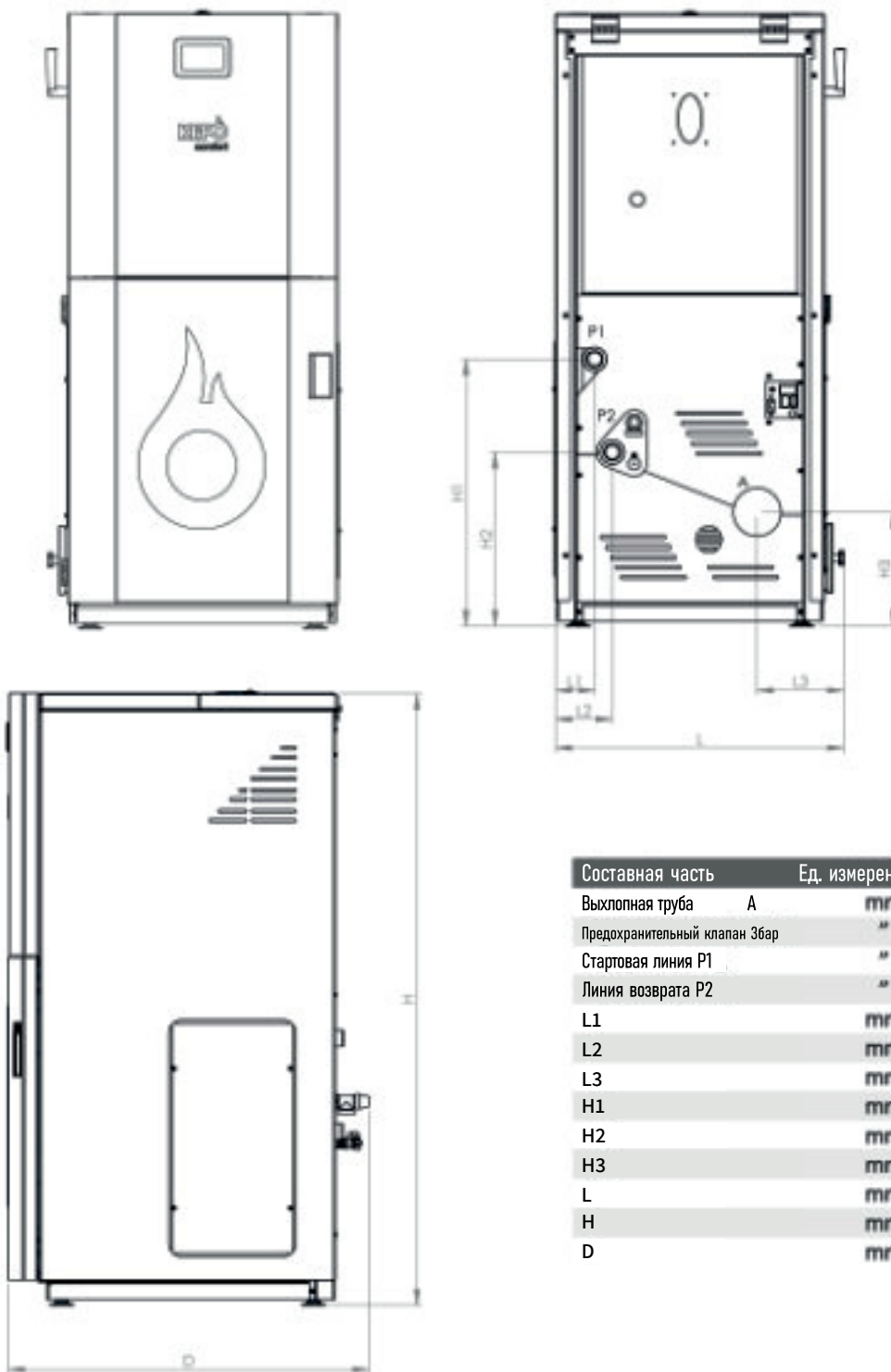

Составная часть	Ед. измерения	A	C 25 / MC 25
Выхлопная труба	A	mm	Ø100
Предохранительный клапан Збар	"	"	1/2
Стартовая линия P1	"	"	1
Линия возврата P2	"	"	1
L1	mm	"	90
L2	mm	"	130
L3	mm	"	155
H1	mm	"	640
H2	mm	"	420
H3	mm	"	280
L	mm	"	665
H	mm	"	1430
D	mm	"	830

Керо Comfort 35 - Технический чертёж

КЕРО

пеллетные котлы

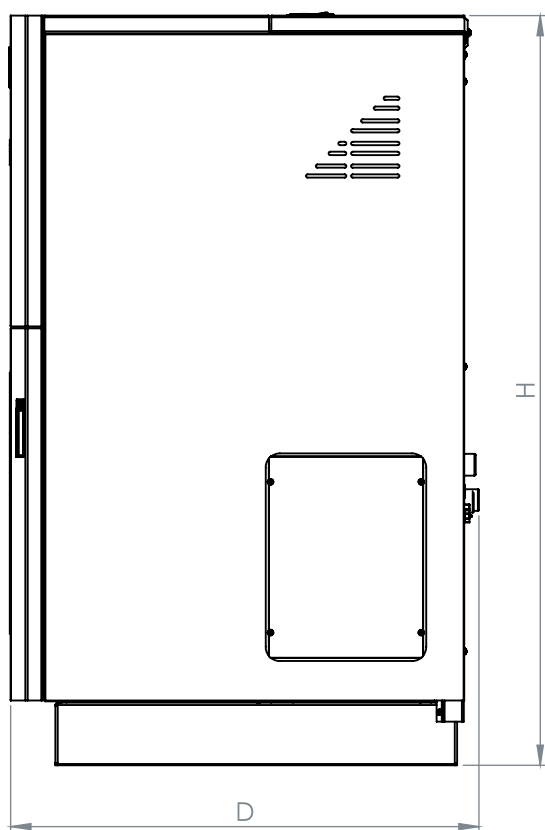
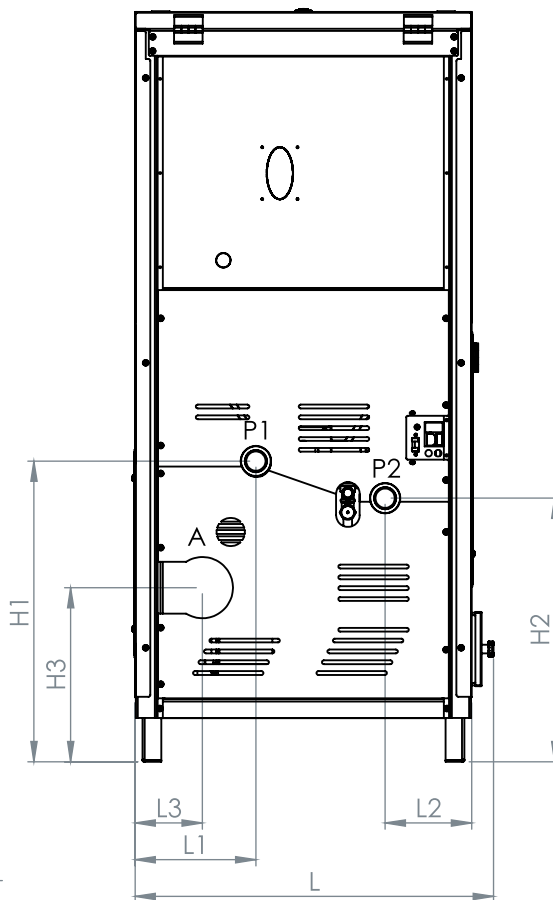
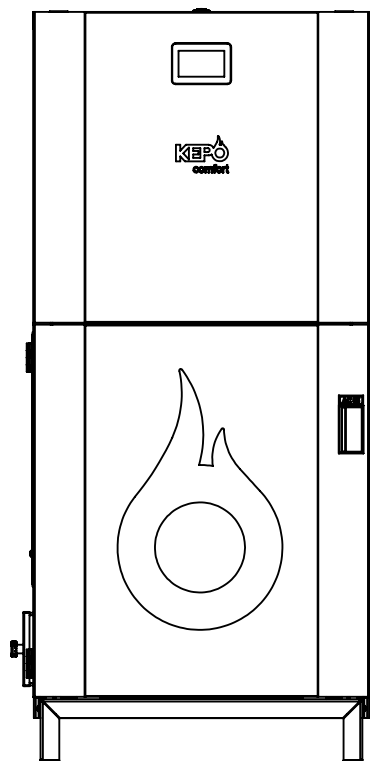

Составная часть	Ед. измерения	АС 35 / МС 35
Выхлопная труба А	mm	Ø120
Предохранительный клапан Збар	"	1/2
Стартовая линия P1	"	5/4
Линия возврата P2	"	5/4
L1	mm	245
L2	mm	185
L3	mm	140
H1	mm	630
H2	mm	555
H3	mm	385
L	mm	765
H	mm	1600
D	mm	1040

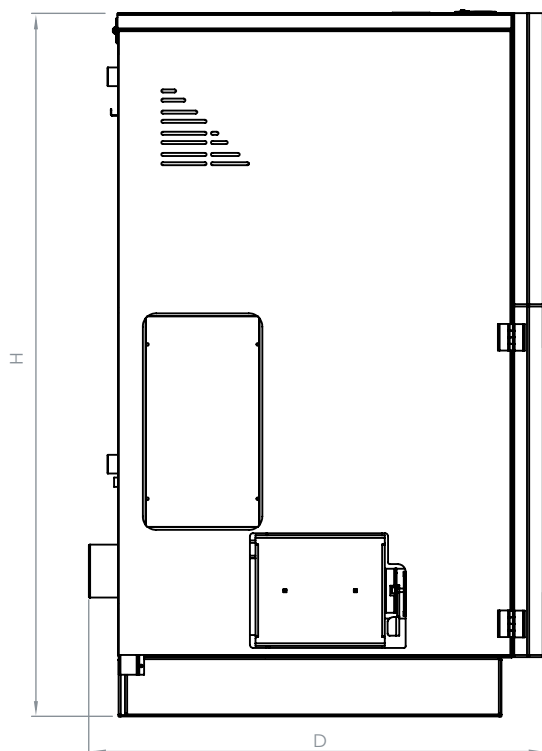
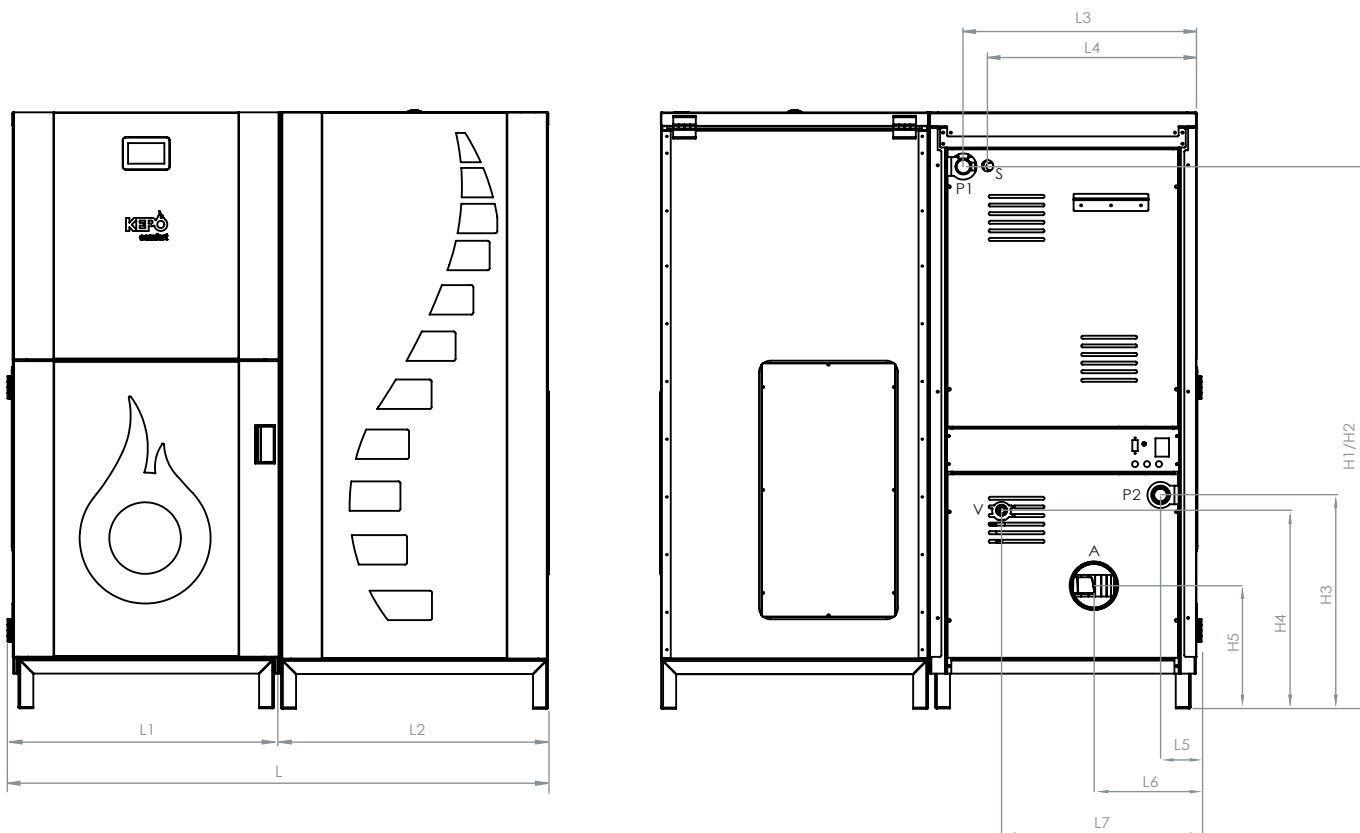

Составная часть	Ед. измерения	Ценность
Выхлопная труба (A)	mm	Ø120
Предохранительный клапан 3 бар (S)	"	1/2
Kurek spustowy (V)	"	1/2
Стартовая линия (P1)	"	5/4
Линия возврата (P2)	"	5/4
L1	mm	746
L2	mm	700
L3	mm	623
L4	mm	574
L5	mm	96
L6	mm	274
L7	mm	521
H1	mm	1448
H2	mm	1448
H3	mm	571
H4	mm	530
H5	mm	328
L	mm	1446
H	mm	1600
D	mm	1030

Керо Energreen 25 - Технический чертёж



пеллетные котлы

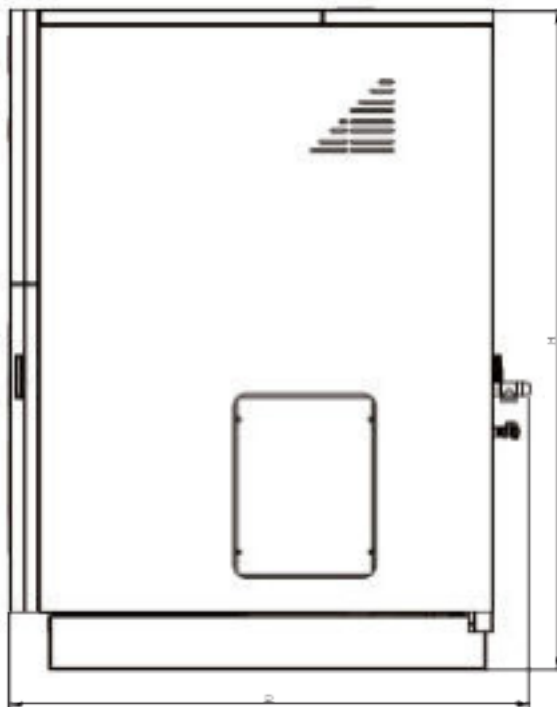
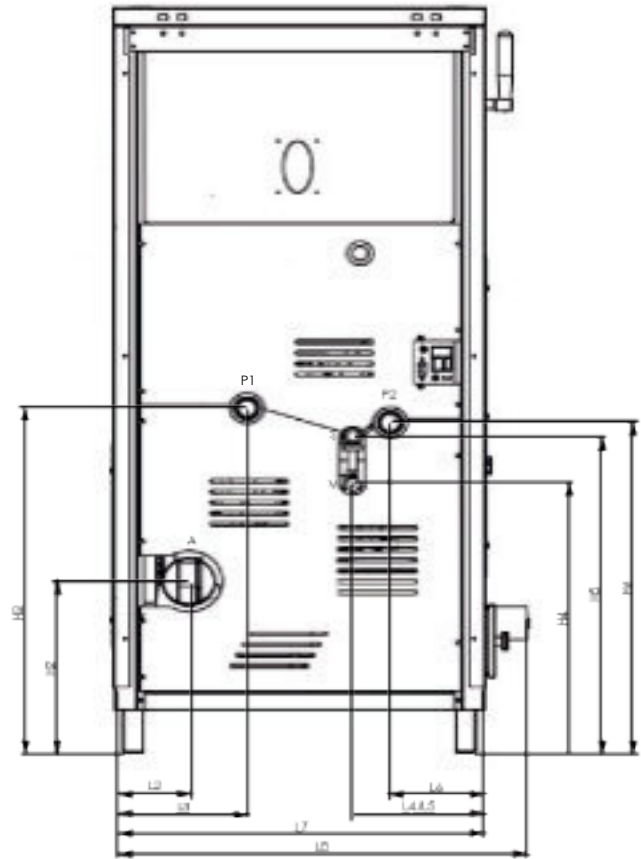
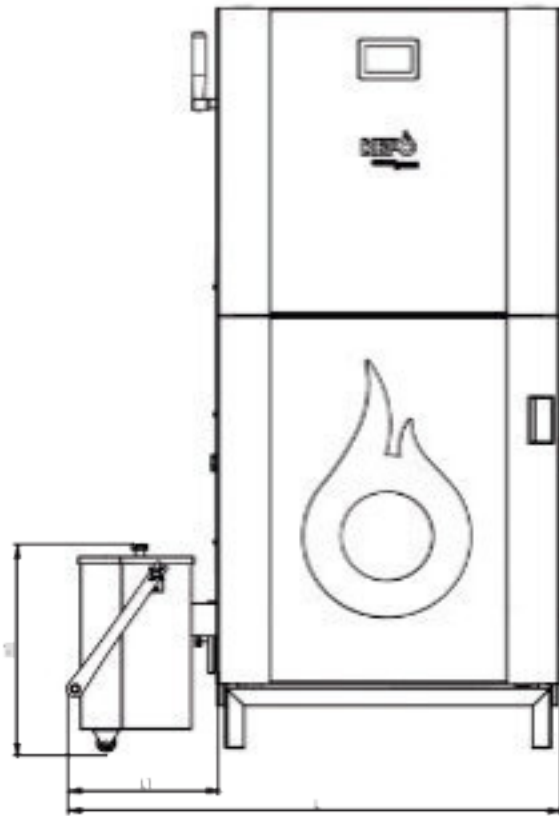

Составная часть	Ед. измер.	Ценность
Стартовая линия (P1)	mm	5/4
Линия возврата (P2)	"	5/4
Предохранит. клапан 3 бар (S)	"	1/2
Сливной кран (V)	"	1/2
Выхлопная труба (A)	"	Ø120
L1	mm	300
L2	mm	130
L3	mm	260
L4	mm	260
L5	mm	260
L6	mm	185
L7	mm	715
L8	mm	820
H1	mm	450
H2	mm	370
H3	mm	740
H4	mm	595
H5	mm	690
H6	mm	700
L	mm	1015
H	mm	1600
D	mm	980

Керо Energreen 35 - Технический чертеж



пеллетные котлы

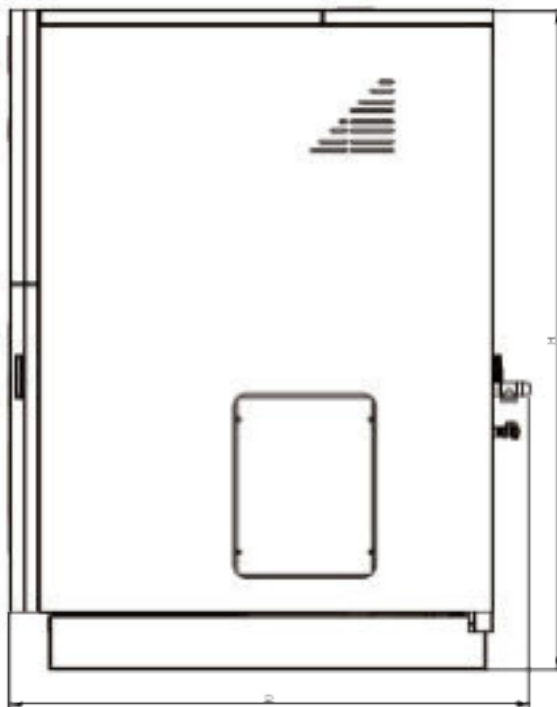
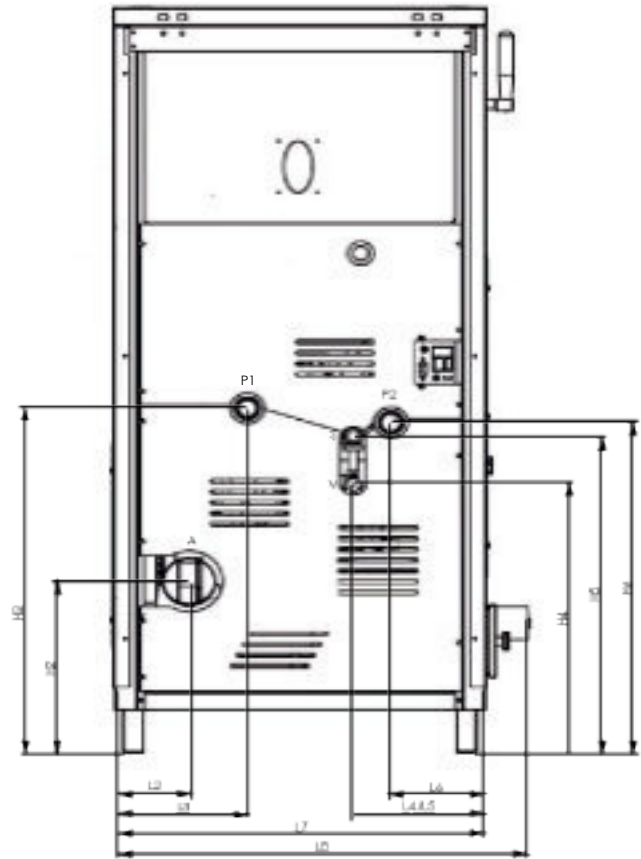
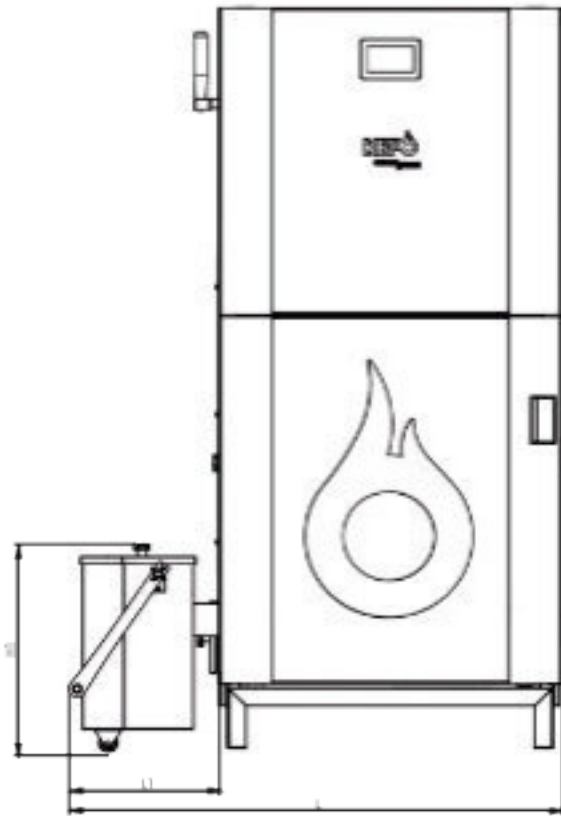

Составная часть	Ед. измер.	Ценность
Стартовая линия (P1)	mm	5/4
Линия возврата (P2)	"	5/4
Предохранит. клапан 3 бар (S)	"	1/2
Сливной кран (V)	"	1/2
Выхлопная труба (A)	"	Ø120
L1	mm	300
L2	mm	150
L3	mm	260
L4	mm	260
L5	mm	260
L6	mm	185
L7	mm	715
L8	mm	820
H1	mm	450
H2	mm	370
H3	mm	740
H4	mm	580
H5	mm	675
H6	mm	700
L	mm	1015
H	mm	1600
D	mm	1250

Керо Pelectro 15 - Технический чертёж

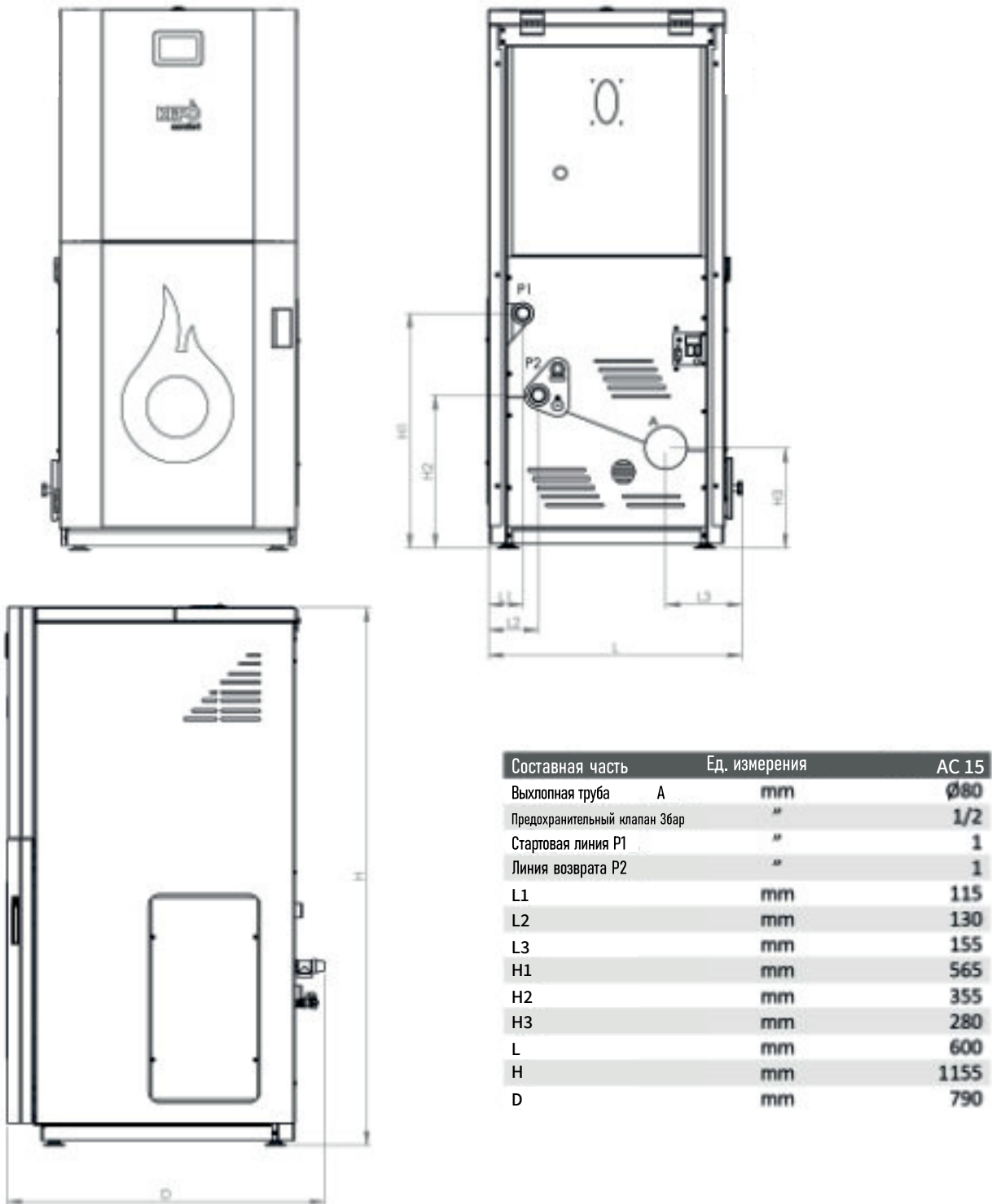

Керо Pelectro 20 - Технический чертёж

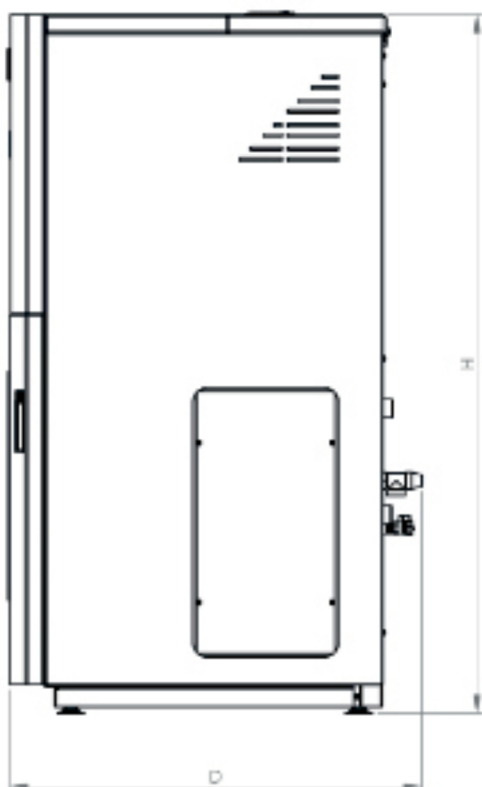
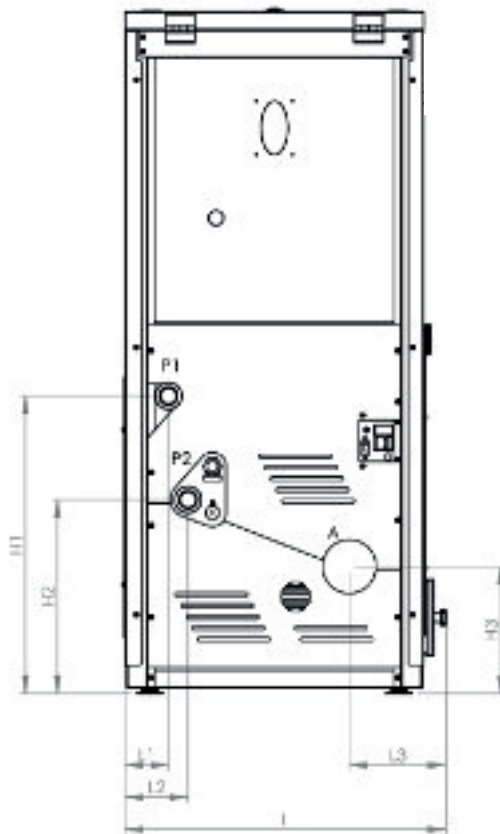
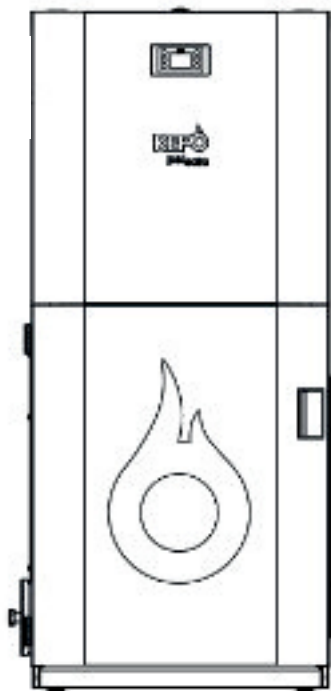

Составная часть	Ед. измерения	АС 20
Выхлопная труба А	mm	Ø80
Предохранительный клапан Збар	"	1/2
Стартовая линия P1	"	1
Линия возврата P2	"	1
L1	mm	90
L2	mm	130
L3	mm	155
H1	mm	640
H2	mm	420
H3	mm	280
L	mm	665
H	mm	1280
D	mm	830

Керо Pelectro 25 - Технический чертёж

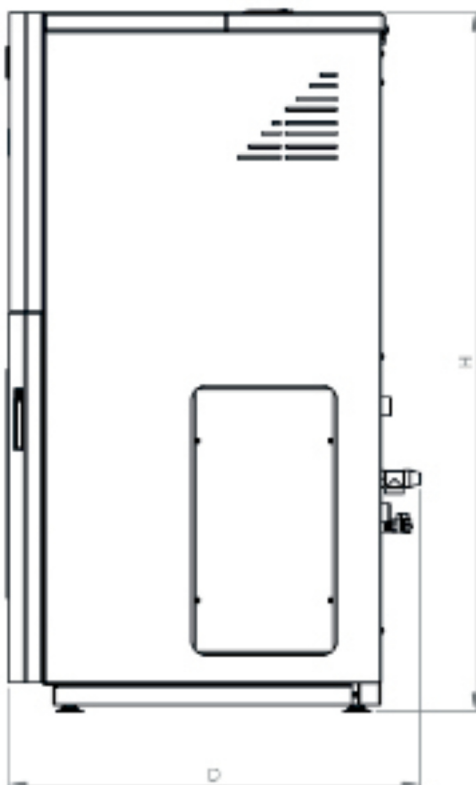
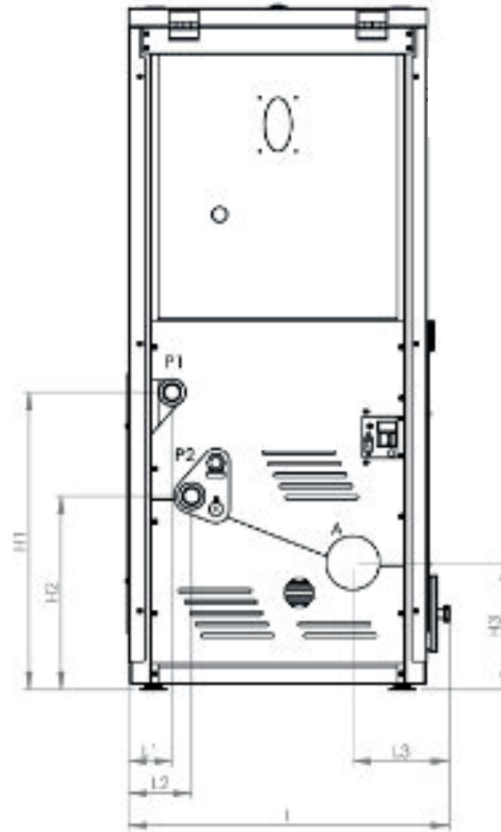
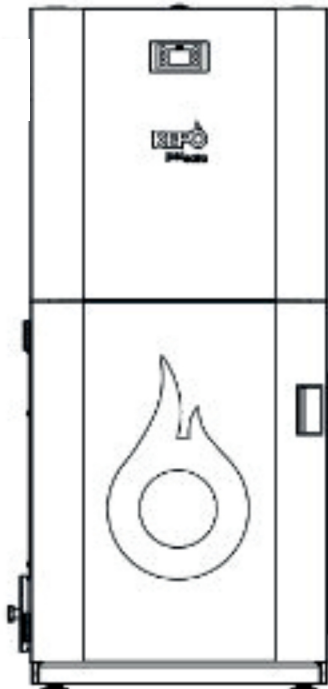

Составная часть	Ед. измерения	АС 25
Выхлопная труба А	mm	Ø100
Предохранительный клапан Збар	"	1/2
Стартовая линия P1	"	1
Линия возврата P2	"	1
L1	mm	90
L2	mm	130
L3	mm	155
H1	mm	640
H2	mm	420
H3	mm	280
L	mm	665
H	mm	1430
D	mm	830

Необходимые условия для установки и ввода в эксплуатацию котла

Перед тем, как Вы решите приобрести наш продукт, просим Вас внимательно изучить эти требования, проанализировать ситуацию и оценить, исполнены ли у Вас требования к установке.

Любые отклонения в последующей эксплуатации приводят к:

- высоким затратам на чрезвычайное обслуживание
- значительному сокращению срока службы котла
- плохому сгоранию пеллет
- увеличению потребления пеллет
- увеличению числа обязательств пользователя по обслуживанию котла.

Если у вас есть любые дополнительные вопросы, небольшие коррекции размеров помещения, вентиляции или отвода дымовых газов, просим Вас обратиться в сервисный отдел или к нашему техническому специалисту:

+ 381 31 783 927.

Соблюдая эти условия, Вы обеспечиваете экономичное, безопасное и долгосрочное использование нашего продукта.

1. Минимальное расстояние боковых сторон котла от стен

- с левой стороны: 65 см
- с правой стороны: 50 см
- с задней стороны: 40 см
- с передней стороны: 100 см
- высота помещения: как минимум 60 см от самой высокой точки котла до потолка.

Это необходимо для того, чтобы ремонтник мог провести годовой ремонт, или быстро устранить возможные неисправности котла, а также для того, чтобы Вы могли беспрепятственно обслуживать котел и дымоходные трубы.

В противном случае мы бы оказались в ситуации, в которой невозможно предпринять какие-либо меры.

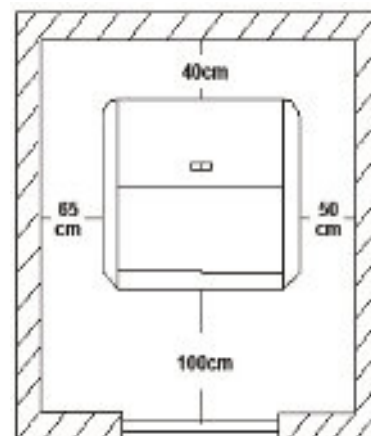

2. Для правильной работы котел должен находиться в проветриваемом помещении

Отверстие для подачи свежего воздуха должно находиться в нижней зоне помещения, 30 см над полом, рядом с котлом. Минимальный размер отверстия составляет 80 см². Также рекомендуем вентиляционное отверстие для вытяжки грязного воздуха (пыль от пеллет и золи) в верхней зоне помещения, 20-30 см ниже потолка, размером не менее 120 см² со встроенным вентилятором. В связи с возможностью появления дыма вследствие закупорки котла из-за нерегулярного обслуживания дымоходных труб, **очень важно наличие вентиляционного отверстия для отвода грязного воздуха.**

Фирма KEPO предлагает трубы диаметром $\varnothing 80$ до $\varnothing 120$ мм с декоративными воротниками и сетчатыми окончаниями, которые можно устанавливать в качестве отверстия для притока свежего воздуха, а также вентиляционного отверстия.

Эти отверстия должны быть выполнены таким образом, чтобы в них никогда не возникало закупорки.

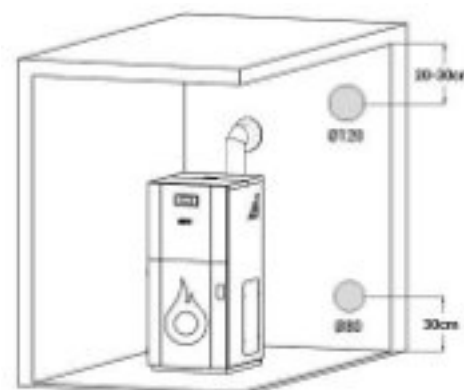

3. Для отвода дымовых газов из котла следует использовать только дымоходные трубы $\varnothing 80$, $\varnothing 100$ или $\varnothing 120$ с силиконовыми резинками

Максимальное количество дымоходных труб для подключения котла к дымоходу:

- тройник – 1 штука
- прямые трубы 1000 мм или 500 мм – максимум 3 м
- локоть 90° – 1 до 2 штуки

При использовании двух локтей 90° , длина прямой трубы не должна быть более 2 м.

Длина горизонтально устанавливаемых дымоходных труб должна быть не более 1 м, с обязательным уклоном к котлу 3-5%.

В конце системы дымоходных труб для пеллетных котлов должен находиться изолированный дымоход. Минимальный диаметр дымохода составляет $\varnothing 130$.

4. Изолированный дымоход, к которому подключается котел обязательно должен быть очищен перед вводом в эксплуатацию

Изготовитель котла не несет ответственности за любые неисправности, возникшие из-за отсутствия обслуживания дымохода.

Очистку дымохода следует проводить как минимум раз в год.

Дымоходы квадратной формы небольших размеров мешают правильному функционированию котла. Другие потребители (другой котел, печь, калорифер или другой нагревательный элемент) не должны быть подключены к дымоходу, к которому подключен котел.

Минимальная высота наружного изолированного дымохода составляет 3м от места подключения дымоходных труб.

5. Сетевое напряжение должно быть стабильным и составлять $230V \pm 5\%$ макс.

В случае несоблюдения этого условия, периодического падения или скачков напряжения, изготовитель котла не несет какой-либо ответственности за неисправности котла, которые могут возникнуть.

Пользователь может подключить котел к ИБП с минимальной мощностью 800 Вт.

Для подключения котла KEPO PELECTRO необходимо обеспечить стабильное сетевое напряжение $3 \times 400 \text{ В} \pm 5\%$ макс, а также 3 предохранителя от 25 А до 32 А в зависимости от мощности котла.

6. Правильное позиционирование котла

После установки котел необходимо выровнять корректировкой положения ножек.

Минимальное расстояние котла от невоспламеняемых и трудно воспламеняемых материалов должно составлять 50 см (желательно и больше), а от легковоспламеняемых материалов – 100 см!

В случае прокладки дымоходных труб через легковоспламеняемые материалы, такие как деревянные стены или деревянные конструкции, необходимо выполнить соответствующую изоляцию дымоходных труб.

Если котел устанавливается на пол из легковоспламеняемого материала, то необходимо сделать подставку из невоспламеняемого материала, размеры которой будут больше размеров котла (как минимум на 50 см с задней и боковых сторон и как минимум 100 см – с передней стороны котла).

Котел поставляется пользователю на деревянном поддоне, который обязательно необходимо снять перед подключением котла к системе центрального отопления.

Configuration 0 (P26=0)

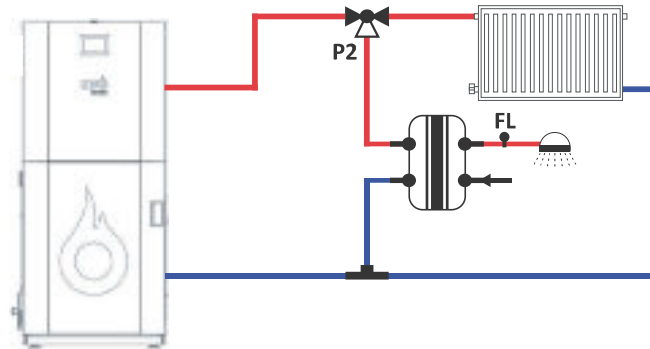

Configuration 2 (P26=2)

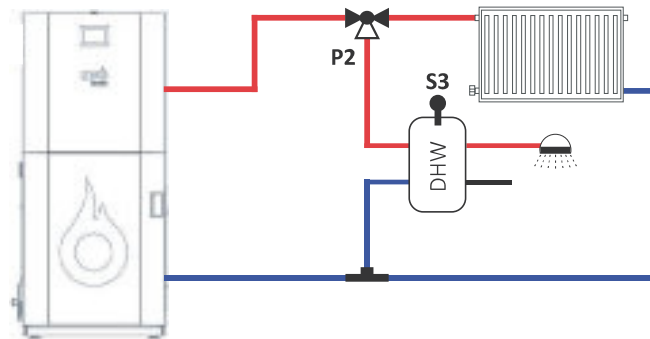

Configuration 4 (P26=4)

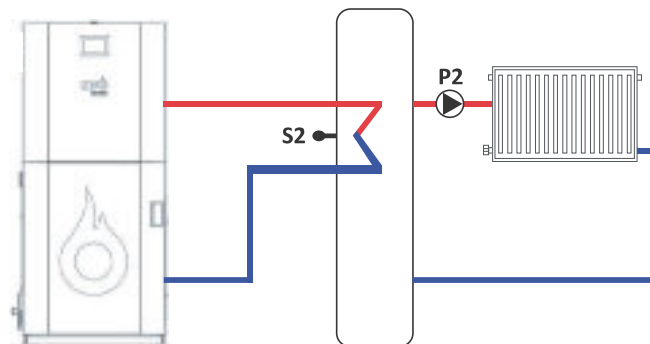

Configuration 7 (P26=7)

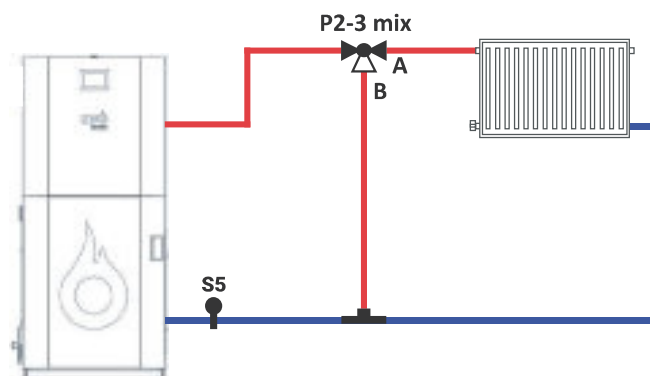

Certificate

Standard **ISO 9001:2015**

Certificate Registr. No. **01 100 1443304**

Certificate Holder:



KEPO D.O.O.
Tulimira Divca 11
31260 Kosjerić
Republic of Serbia

Scope: Production of pellet boilers and flues for pellet boilers.

Proof has been furnished by means of an audit that the requirements of ISO 9001:2015 are met.

Validity: The certificate is valid from 2023-12-19 until 2026-12-17
First certification 2014

2024-02-13

A handwritten signature in blue ink, appearing to be "R. Z.", positioned above a horizontal line.

TÜV Rheinland Cert GmbH
Am Grauen Stein · 51105 Köln

 PPT-PETOLETKA DOO FIZIČKO-HEMIJSKA LABORATORIJA Trstenik Cara Dušana 101	IZVEŠTAJ O ISPITIVANJU MATERIJALA Br.158	Poručilac izveštaja - naziv KEPO d.o.o.	List 1
		Šifra poručioca (adresa) Kosjerić	Listova 1

PODACI O PROIZVODU

Naziv-br.dela	Cev \varnothing 48,3 X 4 mm	Količina	
Materijal	P 265 GH	Br. rad.naloga	Br. prijema
Isporučilac		Br. otpremnice	Datum prijema 19.07.2016.
Proizvođač		Br. šarže	Broj uzoraka 3+ 1kom.

I HEMIJSKI SASTAV

Br. Dnevnika:45

Elementi u %	C	Si	S	P	Mn	Cr	V	Cu	Al	Mo	Ni	
Propisane vrednosti	od	max	max	max	max	0,50	max	max	max	min	max	max
	do	0,20	0,40	0,025	0,030	1,40	0,30	0,02	0,30	0,020	0,08	0,30
Dobijene vrednosti	0,155	0,18	0,004	0,011	0,51	0,039	0,005	0,15	0,025	0,021	0,092	

Ispitao: V. Vučić

II MEHANIČKE OSOBINE

Br. dnevnika:131

Osobine	$R_{p0,2}$ N/mm ²	R_m N/mm ²	A %
Propisane vrednosti SRPS EN 10216-2	min 265	410 - 570	min 23
Dobijene vrednosti	432	543	41
	403	519	41
	454	551	33

Ispitao: G. Majić

III OSTALA ISPITIVANJA

Napomena:

Ispitivanje zatezanjem uradjeno je prema standardu SRPS EN ISO 6892-1.
 Hemijska analiza uzorka rađena je metodom OES prema standardu SRPS C.A1. 011.

Ispitao:

Datum:20.07.2016.

Odgovorno lice:



Rezultati ispitivanja se odnose samo na ispitani uzorak. Ovaj dokument je vlasništvo FHL i isti se može koristiti, štampati ili umnožiti samo uz pismenu saglasnost ovlaštenog lica PPT - PETOLETKE DOO (član 163 Krivičnog zakona).

 PPT-PETOLETKA DOO FIZIČKO-HEMIJSKA LABORATORIJA Trstenik Cara Dušana 101	IZVEŠTAJ O ISPITIVANJU MATERIJALA Br.160	Poručilac izveštaja - naziv KEPO d.o.o.	List 1
		Šifra poručioca (adresa) Kosjerić	Listova 1

PODACI O PROIZVODU

Naziv-br.dela	Lim debljine 3 mm	Količina	
Materijal	P 265 GH	Br. rad.naloga	Br. prijema
Isporučilac		Br. otpremnice	Datum prijema 19.07.2016.
Proizvođač		Br. šarže	Broj uzoraka 3+ 1kom.

I HEMIJSKI SASTAV

Br. Dnevnika:47

Elementi u %	C	Si	S	P	Mn	Cr	V	Cu	Al
Propisane vrednosti	od max	max	max	max	max	max	max	max	min
	do 0,20	0,40	0,020	0,025	1,40	0,30	0,02	0,30	0,020
Dobijene vrednosti	0,135	0,15	0,004	0,010	0,78	0,003	0,005	0,039	0,042

Ispitao: V. Vučić

II MEHANIČKE OSOBINE

Br. dnevnika:129

Osobine	$R_{p0.2}$ N/mm ²	R_m N/mm ²	A %
Propisane vrednosti SRPS EN 10028	min 265	410 - 530	min 23
Dobijene vrednosti	392 392 398	502 508 505	31 30 27

Ispitao: G. Majić

III OSTALA ISPITIVANJA

Napomena:

Ispitivanje zatezanjem uradjeno je prema standardu SRPS EN ISO 6892-1.
 Hemijska analiza uzorka rađena je metodom OES prema standardu SRPS C.A1. 011.

Ispitao:

Datum: 20.07.2016.

Odgovorno lice:



Rezultati ispitivanja se odnose samo na ispitani uzorak. Ovaj dokument je vlasništvo FHL i isti se može koristiti, štampati ili umnožiti samo uz pismenu saglasnost ovlašćenog lica PPT - PETOLETKE DOO (član 163 Krivičnog zakona).

 PPT-PETOLETKA DOO FIZIČKO-HEMIJSKA LABORATORIJA Trstenik Cara Dušana 101	IZVEŠTAJ O ISPITIVANJU MATERIJALA Br.159		Poručilac izveštaja - naziv KEPO d.o.o.	List 1
			Šifra poručioca (adresa) Kosjerić	Listova 1

PODACI O PROIZVODU

Naziv-br.dela	Lim debljine 5 mm			Količina	
Materijal	P 265 GH	Br. rad.naloga		Br. prijema	
Isporučilac		Br. otpremnice		Datum prijema	19.07.2016.
Proizvođač		Br. šarže		Broj uzoraka	3+ 1kom.

I HEMIJSKI SASTAV

Br. Dnevnika:46

Elementi u %	C	Si	S	P	Mn	Cr	V	Cu	Al	
Propisane vrednosti	od	max	max	max	max	0,50	max	max	max	min
	do	0,20	0,40	0,025	0,030	1,40	0,30	0,02	0,30	0,020
Dobijene vrednosti	0,130	0,17	0,004	0,012	0,84	0,007	0,005	0,040	0,055	

Ispitao: V. Vučić

II MEHANIČKE OSOBINE

Br. dnevnika:130

Osobine	Rp _{0,2} N/mm ²	Rm N/mm ²	A %
Propisane vrednosti SRPS EN 10028	min 265	410 - 530	min 23
Dobijene vrednosti	347	488	28
	353	501	34
	336	492	29

Ispitao: G. Majić

III OSTALA ISPITIVANJA

Napomena:

Ispitivanje zatezanjem uradjeno je prema standardu SRPS EN ISO 6892-1.
 Hemijska analiza uzorka radena je metodom OES prema standardu SRPS C.A1. 011.

Ispitao:

Datum:20.07.2016.

Odgovorno lice:

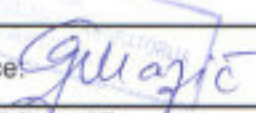

Rezultati ispitivanja se odnose samo na ispitani uzorak. Ovaj dokument je vlasništvo FHL i isti se može koristiti, štampati ili umnožiti samo uz pismenu saglasnost ovlašćenog lica PPT - PETOLETKE DOO (član 163 Krivičnog zakona).

KEPO d.o.o.
Tulimira Divca 11,
31260 Kosjerić, Serbia

Phones:
+381 31 783 927
+381 31 783 928

Email:
prodaja@kepo.rs

Website:
www.kepo.rs